

Kodak
KB18
Camera

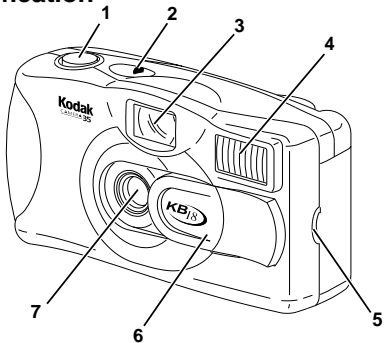

ENGLISH/ESPAÑOL/FRANÇAIS

Camera Identification



Unfold front cover flaps of manual to view camera diagrams.

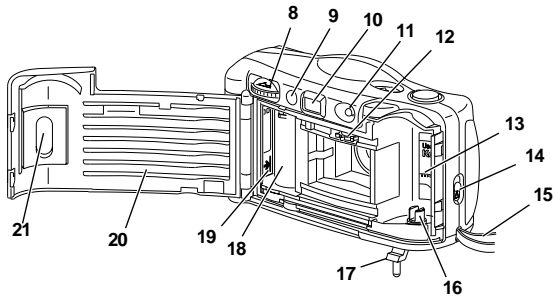

KODAK KB18 Camera

NEED HELP WITH YOUR CAMERA?

Visit our Web sites at <http://www.kodak.com> (for US) or <http://www.kodak.ca> (for Canada) or call:

Kodak (USA only) from 9:00 a.m. to 7:00 p.m. (Eastern time) Monday through Friday at 1-800-242-2424.

Kodak (Canada only) from 8:00 a.m. to 5:00 p.m. (Eastern time) Monday through Friday at 1-800-465-6325, ext. 36100; for the Toronto area, call 416-766-8233, ext. 36100.

When you call, please have your camera available.

For warranty purposes, please keep your sales receipt as proof of the date of purchase.

CONTENTS

CAMERA IDENTIFICATION	2
LOADING THE BATTERIES	3
Power shutdown	4
Battery tips	4
LOADING THE FILM	5
TAKING PICTURES	9
Tips for better pictures	11
TAKING FLASH PICTURES	12
UNLOADING THE FILM	14
CARING FOR YOUR CAMERA	15
TROUBLESHOOTING	16
SPECIFICATIONS	18

CAMERA IDENTIFICATION

*Unfold cover flaps of manual
to view camera diagrams.*

- 1** SHUTTER BUTTON
- 2** PICTURE COUNTER
- 3** VIEWFINDER
- 4** FLASH
- 5** BATTERY DOOR
- 6** LENS COVER
- 7** LENS
- 8** FILM-ADVANCE WHEEL
- 9** FLASH-READY LIGHT
- 10** VIEWFINDER EYEPIECE

- 11 FILM-REWIND BUTTON
- 12 FILM-SPROCKET TEETH
- 13 FILM CHAMBER
- 14 FILM-DOOR LATCH
- 15 CAMERA STRAP
- 16 FILM SPINDLE
- 17 FILM-REWIND HANDLE
- 18 FILM TAKE-UP SPOOL
- 19 FILM-LOAD MARK
- 20 FILM DOOR
- 21 FILM WINDOW

LOADING THE BATTERIES

This camera uses 2 AAA-size **alkaline** 1.5 V batteries.

1. Load the batteries as shown.

- Make sure you tuck the battery pull strap into the battery chamber before inserting the batteries.

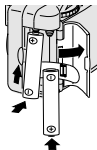

2. Replace the batteries with fresh alkaline batteries when the FLASH-READY LIGHT (9) takes more than 30 seconds to come on.

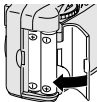



Automatic Energy Saving Features

Power shutdown

To reduce battery power, the camera will go into a sleep mode when it is not operated for more than 1 minute with the lens cover opened. You can still take a picture while the FLASH-READY LIGHT **(9)** is on. When the light turns off, close and open the LENS COVER **(6)** to turn the camera back on.

- Close the lens cover when the camera is not used for an extended time to further conserve the batteries' life.

Battery tips

- Dispose of batteries according to local and national regulations.
- Keep spare batteries with you at all times.
- Read and follow all warnings and instructions supplied by the battery manufacturer.
- Keep batteries away from children.
- Do not try to take apart, recharge or short circuit the batteries, or subject them to high temperature or fire.
- Store batteries in their original packaging prior to use.

LOADING THE FILM

For excellent all-around results for indoor and outdoor picture-taking, use ISO 400-speed film. For use in bright daylight, you can use ISO 100- or ISO 200-speed film. If in sunlight, turn your back to the sun and load the film in the shade of your body.

1. Push up on the FILM-DOOR LATCH (14) to open the FILM DOOR (20).

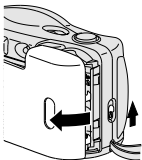

2. Insert the flat end of the film cartridge over the FILM SPINDLE (16). Push the other end of the film cartridge completely down into the FILM CHAMBER (13) until it fits securely into place.

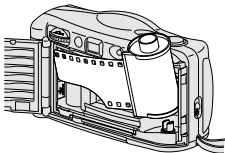

- Do not force it into the film chamber.

3. Pull out the film leader until the tip reaches the **FILM-LOAD MARK (19)**.

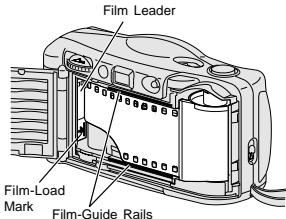

- Lay the film flat between the film-guide rails rotating the film cartridge in the direction of the **FILM-SPROCKET TEETH (12)**.

- Make sure the sprocket teeth show through the holes on the upper side of the film.

- If the end of the film extends past the film-load mark, gently push the excess back into the cartridge.

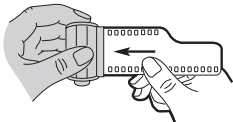

4. Close the film door and check the **FILM WINDOW (21)**.



- You should see the film information through the window.
- Do not open the film door after you start taking pictures or you will ruin the film.

5. Slide the **LENS COVER (6)** completely open to uncover the **LENS (7)** and to turn on the camera.

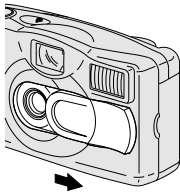

6. Press the SHUTTER BUTTON (1) and turn the FILM-ADVANCE WHEEL (8) until it locks; repeat the steps until the PICTURE COUNTER (2) shows "1."

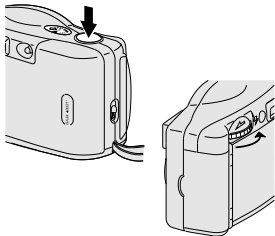

- If the picture counter does not move, reload the film into the camera and repeat the film-loading instructions.
- The picture counter starts at "0" and each mark within the increments of 5 represents one picture.

TAKING PICTURES

This camera features a flash that, when the flash-ready light glows, will fire *every time* you take a picture. This all-the-time flash feature provides consistently brighter pictures by acting as a fill flash in hazy outdoor pictures or in bright-light conditions where shadows may exist.

1. Slide the LENS COVER (6) completely open to uncover the LENS (7) and to turn on the camera.

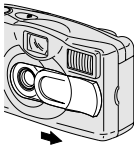

2. For a sharp picture, stand at least 4 ft (1.2 m) from your subject.

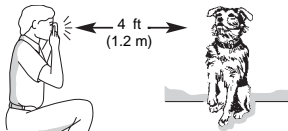

- The flash-recycle time is approximately 5 seconds with fresh batteries.

3. Look through the VIEWFINDER EYEPIECE (10) to see your subject.



4. Hold the camera steady and gently press the SHUTTER BUTTON (1) to take the picture.



5. Wind the film-advance wheel (8) until it stops.

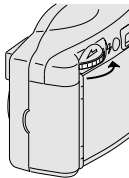

- Your camera is ready to take the next picture.
6. Close the lens cover when you are done taking pictures.

Tips for better pictures

- To avoid blurry pictures, hold your camera steady by keeping your elbows close to your body when you press the shutter button.
 - Stand close enough to your subject so that it fills the viewfinder but not closer than 4 ft (1.2 m).
 - Take pictures at the subject's level. Kneel down to take pictures of children and pets.
 - Hold your camera vertically to capture tall, narrow subjects, such as a waterfall, skyscraper, or a single person.
-
- Add interest to your picture by framing it with a tree branch, a window, or even the rails of a fence.
 - Keep the sun behind you. This provides the best subject illumination.
 - Keep your hand, fingers, or objects away from the flash and picture-taking lens.
 - Stand at an angle to shiny surfaces like windows or mirrors to avoid flash reflection and bright spots in your pictures.

TAKING FLASH PICTURES

In dim light, such as indoors or outdoors in heavy shade, or on dark overcast days, you need flash. This camera simplifies your picture-taking because the flash fires *every time* you take a picture.

1. Slide the LENS COVER (6) completely open to uncover the LENS (7) and to turn on the camera.

2. Wait for the FLASH-READY LIGHT (9) to glow.

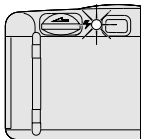

3. Keep the subject within the distance range for the speed of film in your camera.
 - Don't take pictures beyond the maximum distance or your pictures will be dark.

4. Hold the camera steady and gently press the SHUTTER BUTTON (1) to take the picture.

- To prevent battery drain, turn off the flash by closing the lens cover when you are done taking pictures.

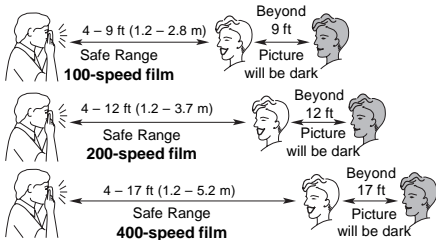

UNLOADING THE FILM

The film will not advance when you reach the end of the roll. You must rewind the film before you open the film door or you will ruin the film.

1. Press the **FILM-REWIND BUTTON (11)** until it latches.
2. Unfold the **FILM-REWIND HANDLE (17)** and slowly turn it in the direction of the arrow.



- There should be tension when turning the film-rewind handle and less tension when the film is fully rewound.
 - **Do not lift or pull on the film-rewind handle or it may break.**
3. Open the **FILM DOOR (20)** to remove the film and reload with fresh KODAK Film.

CARING FOR YOUR CAMERA

- Protect the camera from dust, moisture, sudden impact, and excessive heat.
CAUTION: Do not use solvents or harsh or abrasive cleaners on the camera body.
- If the lens appears dirty, breathe on it to form a mist and wipe the surface gently with a soft, lintless cloth or camera lens-cleaning tissue. Never wipe a dry lens.
CAUTION: Use solvents or solutions designed for cleaning camera lenses. Do not use chemically treated tissues intended for cleaning eyeglasses.

- Remove the batteries when you store the camera for an extended time.

CAUTION: To prevent possible damage and electrical shock, do not attempt to disassemble or repair the camera or flash unit by yourself.

TROUBLESHOOTING

What happened	Probable cause	Solution
Camera will not operate	Lens cover closed	Open lens cover completely
	Batteries dead or improperly loaded in camera	Replace batteries and insert as shown on battery door
	Flash not ready	Wait for flash-ready light to glow
	Film not properly loaded in camera	Reload the film. See LOADING THE FILM
	Film needs to be rewound/removed	See UNLOADING THE FILM

What happened	Probable cause	Solution
Flash-ready light fails to glow within 30 seconds	Lens cover not fully opened	Open lens cover
	Batteries weak or dead	Replace with 2 fresh AAA-size alkaline batteries
	Batteries improperly loaded in camera	Insert batteries as shown on battery door
	No film in camera	Load film into camera
	Camera in sleep mode	See Power shut-down on page 4
Shutter button cannot be released	Lens cover closed	Open lens cover

SPECIFICATIONS

Lens: 30 mm, 2-element
aspheric lens

Shutter speed: Fixed at
1/100 second

Aperture: *f*/8.0 for flash/daylight

Film speed: DX (ISO) 100, 200, or
400 print film

Focus range: Daylight: 4 ft (1.2 m)
to infinity

Viewfinder: Reverse galilean

Flash unit: Built-in, flash every time

Flash-recycle time: 5 seconds with
fresh batteries

Power source: 2-AAA alkaline
batteries

Dimensions: 117 x 41 x 63 mm

Weight: 4.3 oz (120 g)

Kodak and "e" mark are trademarks.

Cámara *KODAK* KB18

¿NECESITA AYUDA CON SU CÁMARA?

Visite nuestro sitio en la red mundial electrónica (world wide web) a la dirección <http://www.kodak.com> (solamente en los Estados Unidos) o <http://www.kodak.ca> (solamente en el Canadá) o llame a:

Kodak (solamente en los Estados Unidos), al 1 (800) 242-2424, de lunes a viernes de 9:00 a.m. a 7:00 p.m. (hora del este).

Kodak (solamente en el Canadá), al 1 (800) 465-6325, extensión 36100, de lunes a viernes de 8:00 a.m. a 5:00 p.m. (hora del este); para el área de Toronto, llame al (416) 766-8233 extensión 36100.

Cuando llame, por favor tenga su cámara disponible.

Para los propósitos de la garantía, sírvase guardar el recibo de venta como prueba de la fecha de compra.

CONTENIDO

IDENTIFICACIÓN DE LA CÁMARA .	20
COMO CARGAR LAS BATERÍAS	21
Apagado automático	22
Consejos para usar las baterías ..	23
COMO CARGAR LA PELÍCULA	24
COMO TOMAR FOTOGRAFÍAS	28
Consejos útiles para obtener mejores fotografías	30
COMO TOMAR FOTOGRAFÍAS CON FLASH	31
COMO DESCARGAR LA PELÍCULA	34
CUIDADO DE SU CÁMARA	36
PROBLEMAS Y SOLUCIONES	37
ESPECIFICACIONES	40

IDENTIFICACION DE LA CÁMARA

*Desdoble las cubiertas del manual
para ver los diagramas de la cámara*

- 1 DISPARADOR
- 2 CONTADOR DE FOTOGRAFÍAS
- 3 VISOR
- 4 FLASH
- 5 PUERTA DEL COMPARTIMIENTO
DE LAS BATERÍAS
- 6 CUBIERTA DEL LENTE
- 7 LENTE
- 8 RUEDA DE AVANCE DE LA PELÍCULA
- 9 INDICADOR LUMINOSOS
DE FLASH LISTO
- 10 OCULAR DEL VISOR

- 11 BOTÓN DE REBOBINADO DEL LA PELÍCULA
- 12 DIENTES DE ENGRANAJE DE LA PELÍCULA
- 13 COMPARTIMIENTO DE LA PELÍCULA
- 14 CERROJO DE LA PUERTA DEL COMPARTIMIENTO DE LA PELÍCULA
- 15 CORREA DE LA CÁMARA
- 16 HUSO DE LA PELÍCULA
- 17 MANIGUETA DE REBOBINADO DE LA PELÍCULA
- 18 CARRETE RECEPTOR DE LA PELÍCULA
- 19 MARCA DEL BORDE DE LA PELÍCULA
- 20 PUERTA DEL COMPARTIMIENTO DE LA PELÍCULA
- 21 VENTANA DE LA PELÍCULA

COMO CARGAR LAS BATERÍAS

Esta cámara utiliza 2 baterías alcalinas de 1,5 voltios tamaño AAA.

1. Cargue las baterías como aquí se indica.
 - Asegúrese de poner la banda de remover las baterías dentro del compartimiento de las baterías antes de poner las baterías en su compartimiento.

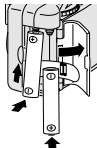

2. Cambie las baterías por baterías alcalinas nuevas cuando el INDICADOR LUMINOSO DE FLASH LISTO **(9)** demora más de 30 segundos en encenderse.

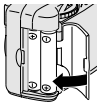

Características de la conservación automática de energía

Apagado automático

Para reducir el gasto de la energía de las baterías, la cámara comenzará el modo de economía cuando no se usa por más de 1 minuto con la cubierta del lente abierta. Puede continuar tomando fotografías mientras que el INDICADOR LUMINOSO DE FLASH LISTO **(9)** este encendido. Cuando el indicador se apague, para encender la cámara cierre y abra la CUBIERTA DEL LENTE **(6)**.

- Cierre la cubierta del lente cuando no use la cámara por un período de tiempo prolongado y de esta forma conservará la utilidad de las baterías por un tiempo más prolongado.

Consejos para usar las baterías

- Deseche las baterías usadas según las regulaciones locales y nacionales.
- Lleve baterías de repuesto con usted en todo momento.
- Lea y siga todas las advertencias e instrucciones del fabricante de la batería.

- Mantenga las baterías fuera del alcance de los niños.
- No intente desarmar, recargar o causar un cortocircuito en las baterías o exponerlas a altas temperaturas o fuego.
- Antes de usarlas, guarde las baterías en su empaque original.

COMO CARGAR LA PELÍCULA

Para resultados excelentes al tomar fotografías en interiores y exteriores, use película con una sensibilidad ISO de 400. Para uso en días de sol brillante, puede usar película con un ISO de 100 ó de 200. Bajo luz solar, colóquese de espaldas al sol y cargue la película a la sombra de su cuerpo.

1. Deslice hacia arriba el CERROJO DE LA PUERTA DEL COMPARTIMIENTO DE LA PELÍCULA (14) para abrir la PUERTA DEL COMPARTIMIENTO DE LA PELÍCULA (20).

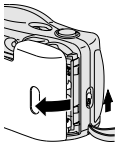

2. Inserte la parte lisa del cartucho de película sobre el HUSO DE LA PELÍCULA (16). Empuje el otro lado del cartucho de la película hacia abajo en el COMPARTIMIENTO DE LA PELÍCULA (13) hasta que trabe firmemente en su lugar.

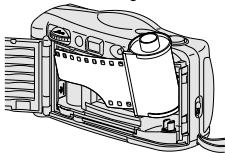

- No fuerce la película para que entre en su compartimiento.

3. Saque suficiente película para que la punta llegue a la **MARCA DEL BORDE DE LA PELÍCULA (19)**.

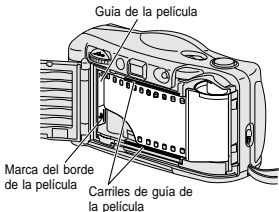

- Ponga la película lisa entre los carriles de guía de la película dándole vuelta al cartucho de la película en la dirección de los DIENTES DE ENGRANAJE DE LA PELÍCULA **(12)**.
- Asegúrese de que los dientes de engranaje de la película se vean a través de los agujeros en la parte superior de la película.

- Si el extremo de la película se extiende más allá de la marca del borde de la película, gentilmente empuje el sobrante hacia dentro del cartucho.

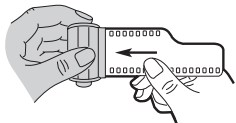

4. Cierre la puerta del compartimento de película y verifique la VENTANA DE LA PELÍCULA (21).

- Debe poder leer la información de la película a través de la ventana.

- No abra la puerta del compartimento de la película después que empiece a tomar fotografías porque arruinará la película.



5. Deslice completamente la CUBIERTA DEL LENTE (6) para destapar el LENTE (7) y encender la cámara.

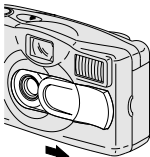

6. Oprima el DISPARADOR (1) y dele vuelta a la



RUEDA DE AVANCE DE LA PELÍCULA (8) hasta que trabé; repita estos pasos hasta que el CONTADOR DE FOTOGRAFÍAS (2) demuestre "1".

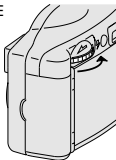

- Si el contador de fotografías no se mueve, vuelva a cargar la película en la cámara y repita los pasos indicados en las instrucciones de como cargar la película.
- El contador de fotografías comienza con "0" y cada punto dentro de los incrementos de 5 representa una fotografía.

COMO TOMAR FOTOGRAFÍAS

Esta cámara tiene la característica de un flash que cuando el indicador de flash listo brilla, garantiza que la cámara funcionará *cada vez* que tome una fotografía. Esta característica de flash siempre encendido provee consistentemente fotografías más brillantes porque funciona como un flash de relleno en días nublados o en condiciones de sol brillante donde existe la posibilidad de sombras.

1. Deslice completamente la CUBIERTA DEL LENTE (6) para destapar el LENTE (7) y encender la cámara.

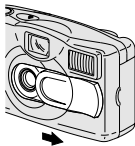

2. Para una fotografía nítida, manténgase a una distancia mínima de 4 pies (1,2 m) del sujeto.

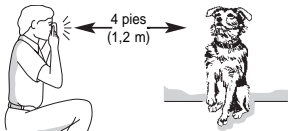

- El tiempo de recuperación del flash es aproximadamente de 5 segundos cuando usa baterías nuevas.

3. Mire a través del OCULAR DEL VISOR (10) para ver al sujeto.



4. Sostenga la cámara estable y oprima suavemente el DISPARADOR (1) para tomar la fotografía.



5. Dele vueltas a la RUEDA DE AVANCE DE LA PELÍCULA (8) hasta que pare.

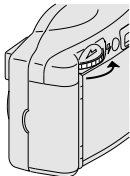

- Su cámara está lista para tomar la próxima fotografía.
6. Cierre la cubierta del lente cuando termine de tomar fotografías.

Consejos útiles para obtener mejores fotografías

- Para que las fotografías no salgan borrosas cuando oprima el disparador, sostenga la cámara estable manteniendo los codos de sus brazos cerca del cuerpo.
- Acérquese lo suficiente al sujeto a fotografiar de modo que éste ocupe todo el visor, pero no más cerca de 4 pies (1,2 m).
- Tome fotografías al nivel del sujeto. Arrodílese para fotografiar niños y animales.
- Haga tomas verticales de sujetos altos y angostos, como cascadas, rascacielos o una persona sola.

- Agregue interés a sus fotografías incluyendo una rama, una ventana o una cerca.
- Manténgase de espaldas al sol. Así se logra la mejor iluminación al sujeto.
- No obstruya los lentes del flash y el enfoque con sus manos, dedos, u otros objetos.
- Párese en ángulo a superficies brillantes tales como ventanas o espejos para de esta forma evitar reflejos del flash o puntos luminosos en sus fotografías.

COMO TOMAR FOTOGRAFÍAS CON FLASH

A poca luz, ya sea en interiores, en exteriores donde hay mucha sombra o en días oscuros o nublados, necesitará usar el flash. Esta cámara hace fácil la toma de fotografías porque el flash se dispara *cada vez* que toma una fotografía.

1. Deslice completamente la CUBIERTA DEL LENTE **(6)** para destapar el LENTE **(7)** y encender la cámara.

2. Espere hasta que el INDICADOR LUMINOSO DE FLASH LISTO **(9)** brille.

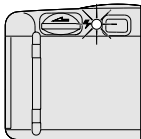

3. Mantenga el sujeto a fotografiar dentro del alcance indicado para la sensibilidad de la película en su cámara.
- No tome fotografías a más distancia de la indicada o sus fotografías saldrán oscuras.
4. Sostenga la cámara estable y oprima suavemente el DISPARADOR **(1)** para tomar la fotografía.
- Para evitar que las baterías se descarguen cuando no esté usando la cámara, apague el flash cerrando la cubierta del lente.

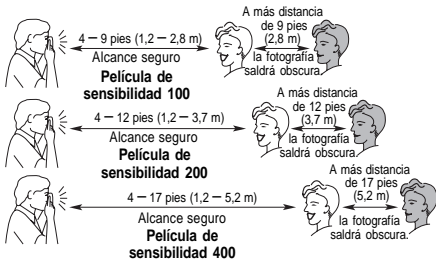

COMO DESCARGAR LA PELÍCULA

La película no avanzará cuando llegue al final del rollo. Debe rebobinar la película antes de abrir la puerta del compartimiento de la película o la estropeará.

1. Oprima el **BOTÓN DEL REBOBINADO DE LA PELÍCULA (11)** hacia dentro hasta que trabe y se mantenga trabado.



2. Desdoble la **MANIGUETA DE REBOBINADO DE LA PELÍCULA (17)** y dele vuelta despacio en la dirección indicada por la flecha.

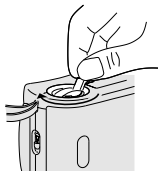

- Debe sentir tensión cuando comience a darle vuelta a la manigueta de rebobinado de la película y la tensión debe disminuir cuando la película esté completamente rebobinada.
 - **No levante o tire de la manigueta de rebobinado de la película porque se puede romper.**
3. Abra la PUERTA DEL COMPARTIMIENTO DE LA PELÍCULA **(20)** para retirar la película y vuelva a cargar la cámara con una película KODAK nueva.

CUIDADO DE LA CÁMARA

- Proteja la cámara del polvo, humedad, golpe repentino, y calor excesivo.
PRECAUCIÓN: No use solvente o soluciones ásperas o abrasivas en el cuerpo de la cámara.
- Si el lente se ve sucio, cúbralo con su aliento para empañarlo y limpie la superficie cuidadosamente con un paño suave que no tenga pelusas o con un pañuelo especialmente diseñado para la limpieza de lentes. Nunca limpie el lente en seco.

PRECAUCIÓN: No use solventes o soluciones que no hayan sido diseñadas para la limpieza de lentes de cámaras. No use pañuelos con químicos diseñados para la limpieza de gafas.

- Remueva las baterías cuando vaya a guardar la cámara por un largo período de tiempo.

PRECAUCIÓN: Para prevenir la posibilidad de daño y choque eléctrico, no trate, usted mismo, de desarmar o reparar la cámara o la unidad del flash.

PROBLEMAS Y SOLUCIONES

Problema	Causa probable	Solución
La cámara no funciona	La cubierta del lente está cerrada	Abra completamente la cubierta del lente
	Las baterías están descargadas o no fueron cargadas correctamente en la cámara	Reemplace las baterías y póngalas como se demuestra en la puerta del compartimiento de las baterías
	El flash no está listo	Espera a que el indicador luminoso de flash listo brille

Problema	Causa probable	Solución
La cámara no funciona	La película no fue cargada correctamente en la cámara	Vuelva a cargar la película. Vea COMO CARGAR LA PELÍCULA
	La película necesita ser rebobinada/retirada	Vea COMO DESCARGAR LA PELÍCULA
El indicador de flash listo tarda más de 30 segundos en brillar	La cubierta del lente no está completamente abierta	Abra la cubierta del lente
	Las baterías están debiles o descargadas	Reemplácelas con 2 baterías alcalinas nuevas tamaño AAA

Problema	Causa probable	Solución
El indicador de flash listo tarda más de 30 segundos en brillar	Las baterías no fueron cargadas correctamente en la cámara	Ponga las baterías como se demuestra en la puerta del compartimiento de la baterías
	No hay película en la cámara	Cargue un rollo nuevo de película en la cámara
	La cámara está en el modo de economía	Vea Apagado automático en la pagina 22
El disparador no funciona	La cubierta del lente está cerrada	Abra la cubierta del lente

ESPECIFICACIONES

Lente: Lente de 30 mm,
2 elementos esférico

Velocidad del disparador: Fija en
1/100 segundos

Abertura de diafragma: $f/8.0$ para
flash/luz del día

Sensibilidad de película: Película
de impresión con DX (ISO)
de 100, 200 ó 400

Enfoque: Luz del día: 4 pies (1,2 m)
a infinito

Visor: Galileo reverso

Unidad del flash: Incorporado,
funciona cada vez

Tiempo de recuperación del flash:
5 segundos con baterías nuevas

Fuente de energía: 2 baterías
alcalinas de tamaño AAA

Dimensiones: 117 x 41 x 63 mm

Peso: 120 g

Kodak y la marca "e" son marcas registradas.

Appareil-photo *KODAK* KB18

BESOIN D'AIDE POUR UTILISER VOTRE APPAREIL PHOTO?

Visitez nos sites Web à <http://www.kodak.ca> (Canada) ou <http://www.kodak.com> (États-Unis), ou encore appelez :

Kodak (Canada seulement) du lundi au vendredi, de 8 h à 17 h (heure normale de l'Est) au numéro 1 800 465-6325, poste 36100.

Dans la région de Toronto, composez le (416) 766-8233, poste 36100.

Kodak (É.-U. seulement), sans frais, du lundi au vendredi, de 9 h à 19 h (heure normale de l'Est) au numéro 1 800 242-2424.

Assurez-vous d'avoir en main votre appareil-photo au moment de téléphoner.

Pour les besoins de la garantie, veuillez conserver votre facture de vente comme preuve de la date d'achat.

TABLE DES MATIÈRES

DESCRIPTION DE L'APPAREIL-PHOTO	42
MISE EN PLACE DES PILES	43
Arrêt automatique	44
Conseils au sujet des piles	45
CHARGEMENT DU FILM	46
PRISE DE PHOTOS	50
Conseils pour prendre de meilleures photos	52
PRISE DE PHOTOS AU FLASH	53
RETRAIT DU FILM	56
ENTRETIEN DE VOTRE APPAREIL-PHOTO	58
DÉPANNAGE	59
CARACTÉRISTIQUES	62

DESCRIPTION DE L'APPAREIL-PHOTO

Pour consulter les schémas de l'appareil, ouvrez les rabats de la couverture de ce manuel.

- 1 DÉCLENCHEUR
- 2 COMPTEUR DE POSES
- 3 VISEUR
- 4 FLASH
- 5 COUVERCLE DU COMPARTIMENT DES PILES
- 6 COUVRE-OBJECTIF
- 7 OBJECTIF
- 8 MOLETTE D'AVANCE DU FILM
- 9 TÉMOIN DU FLASH
- 10 OCULAIRE DU VISEUR

- 11 BOUTON DE REMBOBINAGE
- 12 DENTS D'ENTRAÎNEMENT
- 13 COMPARTIMENT DU FILM
- 14 LOQUET DU COMPARTIMENT DU FILM
- 15 DRAGONNE
- 16 AXE DE LA BOBINE DU FILM
- 17 MANIVELLE DE REMBOBINAGE DU FILM
- 18 BOBINE ENROULEUSE
- 19 REPÈRE DE CHARGEMENT DU FILM
- 20 COUVERCLE DU COMPARTIMENT DU FILM
- 21 FENÊTRE DU FILM

MISE EN PLACE DES PILES

Cet appareil requiert 2 piles alcalines AAA de 1,5 volt.

1. Mettez les piles en place de la façon illustrée.
 - Assurez-vous de replacer le ruban de retrait dans le compartiment de piles avant d'y insérer les piles.

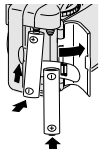

2. Remplacez les piles par de nouvelles piles alcalines quand le **TÉMOIN DU FLASH (9)** met plus de 30 secondes avant de s'allumer.

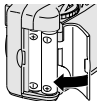

Fonctions automatiques
d'économie d'énergie

Arrêt automatique

Cet appareil-photo se met automatiquement en mode veille après plus de 1 minute d'inactivité, pour conserver l'énergie des piles lorsque le couvre-objectif est ouvert. Vous pouvez quand même prendre une photo lorsque le **TÉMOIN DU FLASH (9)** est allumé. Lorsque le témoin s'éteint, fermez puis rouvrez le **COUVRE-OBJECTIF (6)** pour remettre l'appareil-photo sous tension.

- Lorsque vous n'utilisez pas l'appareil pendant une longue période, refermez le couvercle afin de prolonger davantage la durée de vie des piles.

Conseils au sujet des piles

- Jetez les piles épuisées en respectant les réglementations locales et nationales en vigueur.
- Ayez toujours des piles de rechange avec vous.
- Lisez le mode d'emploi et observez les mises en garde fournies par le fabricant des piles.

- Gardez les piles hors de la portée des enfants.
- N'essayez pas de démonter, de recharger ou de court-circuiter les piles, ou de les exposer à des températures élevées ou aux flammes.
- Conservez les piles dans leur emballage d'origine jusqu'à ce que vous les utilisiez.

CHARGEMENT DU FILM

Pour obtenir d'excellents résultats en tout temps, pour les photos prises à l'intérieur et à l'extérieur, utilisez un film 400 ISO. En lumière du jour vive, vous pouvez utiliser un film 100 ISO ou 200 ISO. Par temps ensoleillé, tournez le dos au soleil et chargez le film dans l'ombrage produit par votre corps.

1. Faites glisser le LOQUET DU COMPARTIMENT DU FILM (14) vers le haut pour ouvrir le COUVERCLE DU COMPARTIMENT DU FILM (20).

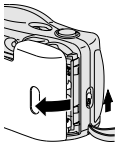

2. Placez l'extrémité plate de la cassette du film par-dessus l'AXE DE LA BOBINE DU FILM (16). Poussez l'autre extrémité de la cassette du film dans le COMPARTIMENT DU FILM (13) jusqu'à ce qu'elle bloque bien en place.

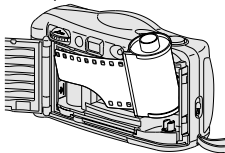

- N'exercez pas de pression excessive pour l'insérer dans le compartiment du film.

3. Tirez sur l'amorce du film de sorte que l'extrémité du film soit vis-à-vis du REPÈRE DE CHARGEMENT DU FILM (19).

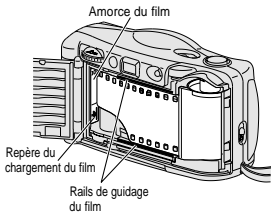

- Placez le film à plat entre les rails de guidage du film en tournant la cassette de film dans le sens des DENTS D'ENTRAÎNEMENT (12).
- Assurez-vous que les dents d'entraînement ressortent des perforations de la face supérieure du film.

- Si l'extrémité du film dépasse le repère de chargement du film, réinsérez doucement la longueur excessive de film dans la cassette.

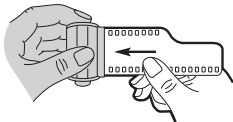



4. Refermez le couvercle du compartiment du film et regardez par la FENÊTRE DU FILM (21).

- Vous devriez être en mesure de lire les renseignements concernant le film.

- Pour ne pas endommager le film, n'ouvrez pas le couvercle du compartiment du film une fois que vous avez commencé à prendre des photos.

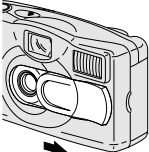

5. Faites glisser le COUVRE-OBJECTIF (6) pour découvrir complètement l'OBJECTIF (7) et mettre l'appareil-photo sous tension.
- 

6. Appuyez sur le DÉCLENCHEUR (1) et
- 

tournez la MOLETTE D'AVANCE DU FILM (8) jusqu'à ce qu'elle se bloque; répétez ces étapes jusqu'à ce que le COMPTEUR DE POSES (2) indique « 1 ».

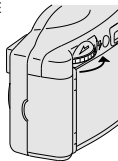

- Si le compteur de poses n'avance pas, rechargez le film dans l'appareil et répétez les manœuvres de chargement du film.
- Le compteur de poses commence à « 0 », et chaque point à l'intérieur des incréments de 5 représente une pose.

PRISE DE PHOTOS

Cet appareil possède un flash qui, lorsque le témoin du flash est allumé, se déclenche *chaque fois* que vous prenez une photo. Le flash, présent en tout temps, permet d'obtenir des photos plus claires en agissant comme flash d'appoint pour des photos prises en lumière diffuse à l'extérieur ou encore dans des conditions d'éclairage brillant susceptibles de projeter des ombres sur le sujet.

1. Faites glisser le COUVRE-OBJECTIF (6) pour découvrir complètement l'OBJECTIF (7) et mettre l'appareil-photo sous tension.

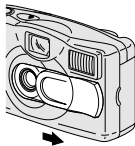

2. Pour une photo nette, placez-vous à au moins 1,2 m (4 pi) de votre sujet.

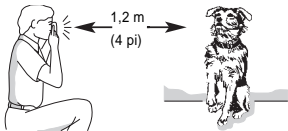

- Le délai de recharge du flash est d'environ 5 secondes si les piles sont neuves.

3. Regardez dans l'OCULAIRE DU VISEUR (10) pour voir votre sujet.



4. Pour prendre une photo, tenez l'appareil-photo fermement, puis appuyez délicatement sur le DÉCLENCHEUR (1).

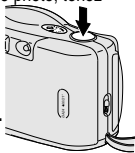

5. Tournez la MOLETTE D'AVANCE DU FILM (8) jusqu'à ce qu'elle se bloque.

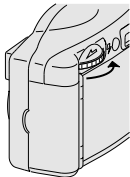

- Votre appareil est prêt pour la prochaine photo.
6. Refermez le couvre-objectif une fois les photos prises.

Conseils pour prendre de meilleures photos

- Pour éviter de prendre des photos floues, tenez l'appareil-photo fermement en serrant les coudes contre votre corps au moment d'appuyer sur le déclencheur.
- Approchez-vous suffisamment de votre sujet pour qu'il remplisse le viseur, sans toutefois vous placer à moins de 1,2 m (4 pi).
- Placez-vous au même niveau que votre sujet. Quand vous photographiez des enfants ou des animaux, agenouillez-vous.
- Tenez votre appareil à la verticale pour mettre en valeur les sujets de forme allongée, comme les chutes

d'eau, les gratte-ciel ou les personnes isolées.

- Donnez de la dimension à vos photos en les encadrant avec une branche d'arbre, une fenêtre ou encore, avec les traverses d'une clôture.
- Placez-vous dos au soleil afin d'offrir le meilleur éclairage possible à votre sujet.
- N'obstruez pas l'objectif ou le flash avec votre main, vos doigts ou tout autre objet.
- Placez-vous de biais par rapport aux surfaces brillantes, comme les fenêtres ou les miroirs, pour éviter le reflet du flash ou des taches brillantes dans vos photos.

PRISE DE PHOTOS AU FLASH

En lumière faible (notamment à l'extérieur dans des lieux ombragés ou par temps couvert, ou à l'intérieur), il faut utiliser un flash. Cet appareil simplifie la prise de vue grâce à son flash qui se déclenche *chaque fois* que vous prenez une photo.

1. Faites glisser le COUVRE-OBJECTIF **(6)** pour découvrir complètement L'OBJECTIF **(7)** et mettre l'appareil-photo sous tension.

2. Attendez que le **TÉMOIN DU FLASH (9)** s'allume.

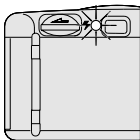

3. Assurez-vous que votre sujet se trouve à une distance qui soit appropriée pour la sensibilité du film chargé dans votre appareil.
- Ne prenez pas de photos au-delà de la distance maximum; sinon, vos photos seront sombres.
4. Pour prendre une photo, tenez l'appareil-photo fermement, puis appuyez délicatement sur le **DÉCLENCHEUR (1)**.
- Pour éviter que vos piles ne s'épuisent trop rapidement, mettez le flash hors tension en refermant le couvre-objectif lorsque vous ne prenez pas de photo.

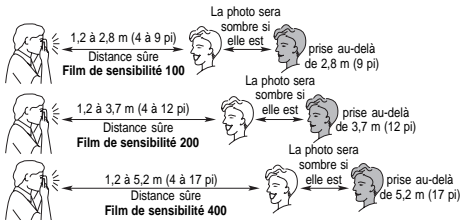

RETRAIT DU FILM

Le film cesse d'avancer lorsque vous avez atteint la fin du rouleau. Pour ne pas endommager le film, rembobinez-le avant d'ouvrir le couvercle du compartiment du film.

1. Appuyez sur le BOUTON DE REMBOBINAGE (11) jusqu'à ce qu'il bloque.



2. Déployez la MANIVELLE DE REMBOBINAGE DU FILM (17) et tournez-la délicatement dans le sens de la flèche.

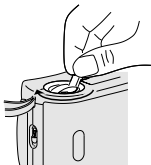

- Vous devriez sentir une résistance en tournant la manivelle de rembobinage du film; lorsque le film est entièrement rembobiné, la résistance diminue.
- **Ne tirez pas sur la manivelle de rembobinage de film et ne la soulevez pas; vous pourriez la briser.**

3. Ouvrez le COUVERCLE DU COMPARTIMENT DU FILM **(20)**, retirez le film et remplacez-le par un nouveau Film KODAK.

ENTRETIEN DE VOTRE APPAREIL-PHOTO

- Préservez votre appareil-photo de la poussière, de l'humidité, des chocs et de la chaleur excessive.

ATTENTION : N'utilisez pas de solvants ou de produits rugueux ou abrasifs pour nettoyer le boîtier de l'appareil-photo.

- Si l'objectif est sale, placez-le devant votre bouche, puis expirez légèrement pour former une légère buée; nettoyez ensuite à l'aide d'un linge doux, sans charpie, ou d'un tissu nettoyant pour objectif. N'essuyez jamais un objectif à sec.

ATTENTION : N'utilisez pas de solvants ou de produits nettoyants qui ne sont pas spécialement conçus pour nettoyer les objectifs d'appareil-photo. N'utilisez pas non plus de tissus traités chimiquement et destinés au nettoyage des verres.

- Retirez les piles lorsque vous remisez l'appareil-photo pour une longue période.

ATTENTION : Pour prévenir tout dommage ou choc électrique, n'essayez pas de désassembler ou de réparer vous-même l'appareil-photo ou le flash.

DÉPANNAGE

Problème	Cause probable	Solution
L'appareil-photo ne fonctionne pas.	Le couvre-objectif est fermé.	Dégagez complètement le couvre-objectif.
	Les piles sont épuisées ou mal placées.	Remplacez les piles ou remplacez-les de la façon illustrée sur le couvercle du compartiment des piles.
	Le flash n'est pas prêt.	Attendez que le témoin du flash s'allume.

Problème	Cause probable	Solution
L'appareil-photo ne fonctionne pas.	Le film n'est pas chargé correctement dans l'appareil.	Rechargez le film (voir la section CHARGEMENT DU FILM).
	Le film doit être rembobiné ou retiré.	Voir la section CHARGEMENT DU FILM).
Le témoin du flash ne s'allume pas dans le délai de 30 secondes.	Le couvre-objectif n'est pas entièrement ouvert.	Dégagez complètement le couvre-objectif.
	Les piles sont faibles ou épuisées.	Remplacez-les par 2 nouvelles piles alcalines AAA.

Problème	Cause probable	Solution
Le témoin du flash ne s'allume pas dans le délai de 30 secondes.	Les piles ne sont pas placées correctement dans l'appareil.	Remplacez les piles de la façon illustrée sur le couvercle du compartiment des piles.
	L'appareil ne contient pas de film.	Chargez un film dans l'appareil.
	L'appareil est en mode veille.	Voir la section Arrêt automatique à la page 44.
Le déclencheur ne peut être relâché.	Le couvre-objectif est fermé.	Ouvrez le couvre-objectif.

CARACTÉRISTIQUES

Objectif : asphérique à 2 éléments;
30 mm

Vitesse d'obturation : fixe à 1/100
seconde

Ouverture : $f/8,0$ pour photos au
flash ou à la lumière du jour

Sensibilité : film pour photos de
100, 200 ou 400 ISO (code DX)

Zone de mise au point : de 1,2 m
(4 pi) à l'infini, à la lumière du jour

Viseur : type Galilée

Flash : intégré; se déclenche à
chaque prise de photo

Délai de recharge du flash :
5 secondes avec de
nouvelles piles

Alimentation : 2 piles alcalines AAA

Dimensions :
117 mm x 41 mm x 63 mm

Poids : 120 g

Kodak et le symbole « e » sont des marques de commerce.



Consumer Imaging
EASTMAN KODAK COMPANY
Rochester, NY 14650

© Eastman Kodak Company, 1999

Pt. No. **918 7451**

Printed in U.S.A.